



Wel Sprint

Drehtürantriebe



LISTED
ANSI/UL 325



Drehtürantriebe

Automatisierbare Drehtüren mögen alle gleich erscheinen, in Wirklichkeit existieren jedoch verschiedene Betriebsanforderungen. DITEC bietet 5 Automatisierungsmodelle.

Modellübersicht

	Wel E	Wel M	Wel S	Wel F	Sprint
Drehtürantrieb	Öffnung mit Motor, Schließung mit Feder	Öffnung und Schließung mit Motor	Öffnung mit Motor, Schließung mit Feder	Öffnung mit Motor, Schließung mit Feder	Öffnung und Schließung mit Motor
Spezialanwendungen	behindertengerecht	behindertengerecht Fluchtweg	behindertengerecht Fluchtweg	behindertengerecht Brandschutztür	behindertengerecht
Betriebsfrequenz	Dauerbetrieb	Dauerbetrieb	Dauerbetrieb	intensiv	Dauerbetrieb

Technische Eigenschaften

	Wel E	Wel M	Wel S	Wel F	Sprint
Max. Türgewicht	100 kg x 1 m 80 kg x 1,2 m	250 kg x 1 m 150 kg x 1,5 m	250 kg x 1 m 150 kg x 1,5 m	Klasse 5: 100 kg x 1,25 m Klasse 6: 120 kg x 1,4 m	100 kg x 1 m 80 kg x 1,2 m
Einschaltdauer	S2 = 30 min - S3 = 80%	S2 = 30 min - S3 = 80%	S2 = 30 min - S3 = 80%	S2 = 30 min - S3 = 80%	S2 = 30 min - S3 = 80%
Versorgungsspannung	230 V- / 50-60 Hz	230 V- / 50-60 Hz	230 V- / 50-60 Hz	230 V- / 50-60 Hz	230 V- / 50-60 Hz
Schutzklasse	Klasse 1	Klasse 1	Klasse 1	Klasse 1	Klasse 2
Stromaufnahme	1 A	1 A	1 A	1 A	0,2 A
Öffnungszeit	2÷10 s/90°	1,5÷5 s/90°	1,5÷5 s/90°	1,5÷5 s/90°	3 s/90°
Betriebstemperatur	-20°C / +55°C (+5°C / +40°C Akkus)	-20°C / +55°C (+5°C / +40°C Akkus)	-20°C / +55°C (+5°C / +40°C Akkus)	-20°C / +55°C	-20°C / +55°C (+5°C / +40°C Akkus)
Schutzart	IP 31	IP 31	IP 31	IP 31	IP 12D
Abmessungen Steuerung	105x128x600 105x128x830 (mit Akkus)	105x128x600 105x128x830 (mit Akkus)	105x128x600 105x128x830 (mit Akkus)	105x128x830	80x90x450
Zulassungen	ARL listing for compliance with ANSI/UL 325 Standard (WEL EU)	TÜV, ARL listing for compliance with ANSI/UL 325 Standard (WEL MU)	TÜV, ARL listing for compliance with ANSI/UL 325 Standard (WEL SU)	TÜV - DIBt	--
Motorsteuerung	EL12	99	99 + Brake	99 + Brake + Fire	165

Wel

**Neu, robust, vielseitig und geräuscharm.
Reichhaltig in den Funktionen.**

Der neue Drehtürantrieb Wel wurde von DITEC konzipiert, um ein vielseitiges und rundum durchdachtes Produkt mit einer Reihe wichtiger Unterscheidungsmerkmale anzubieten, die eine Anwendung in den verschiedensten Betriebssituationen ermöglichen:

- Öffnung und Schließung mit Motor;
- Öffnung mit Motor und Schließung mit Feder;
- Fluchtwege;
- Brandschutztüren;
- Low Energy für behindertengerechte Türen.

Robust und geräuscharm, ist dieser Antrieb ideal für den Dauerbetrieb. Sein neues und elegantes Design sorgt für eine ansprechende Ästhetik. Wel entspricht den strengen Anforderungen der europäischen und amerikanischen Richtlinien.



LISTED
ANSI/UL 325





PUSH AND GO
Ein leichter Druck gegen die Tür genügt,
und sie öffnet sich automatisch

LOW ENERGY
Öffnet die Tür mit verringerter
Leistung und Geschwindigkeit

Modelleigenschaften

Wel steht in den vier Ausführungen E, M, S und F zur Verfügung.

Wel M

Robust und vielseitig, ideal für den Dauerbetrieb.

Bevorzugt bei allen besonders schwierigen Umgebungsbedingungen wie hoher Windeinwirkung.

Wel E e Wel S

Funktionell, zuverlässig und geräuscharm. Reichhaltig in den Funktionen.

Der Antrieb sollte mit Motoröffnung und Federschließung - eventuell motorunterstützt - gewählt werden, wenn die Notwendigkeit besteht, die Tür auch bei Stromausfällen betätigen zu können. Die Tür lässt sich dann manuell öffnen und schließt durch die Federkraft.

Robust, zuverlässig und geräuscharm, eignen sie sich für den Dauerbetrieb auch in Verbindung mit schweren Türen.

Wel S verwendet die Vorrichtung Brake für die Einstellung der Schließ- und Softlaufgeschwindigkeit (closing speed, proximity speed) auch bei unterbrochener Stromversorgung. Wel E ist nicht mit der Vorrichtung Brake, sondern einer vereinfachten Version für den Softlauf ausgestattet.

Wel F

Für den intensiven Betrieb.

Für Brandschutztüren geeignet.

Der Türantrieb WEL F kann an Brandschutztüren eingesetzt werden.

Die Anwendung ist nur mit Hebelarm für Türen vorgesehen, die von der Antriebsseite aus gesehen nach außen öffnen.

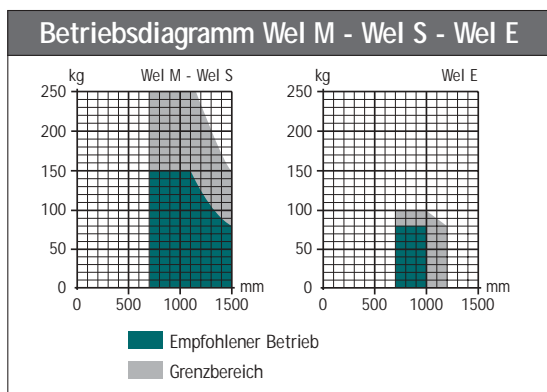
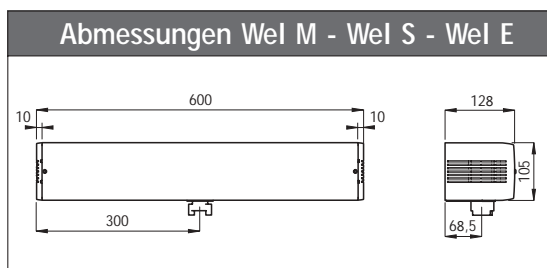

Funktionen und Konstruktionsmerkmale

Der neue Antrieb Wel weist eine reiche Ausstattung an elektronischen, mechanischen und Sonderfunktionen auf, mit denen er an die verschiedenen Betriebsanforderungen angepasst werden kann.

Elektronische Funktionen

Automatikfunktionen:

- Schubkraftbegrenzung;
- Hinderniserkennung mit einstellbarer Schubkraft.

Betriebsarten:

- Push and Go;
- Steuerung der Türverriegelung:
 - Normal-Modus (Betriebsstrom oder "fail secure" - die Tür bleibt auch bei Stromausfall geschlossen verriegelt)
 - Antipanik-Modus (Ruhestrom oder "fail safe" - die Tür bleibt bei bestehender Stromversorgung geschlossen verriegelt und erlaubt das Verlassen des Raums bei Betriebsstörungen bzw. unterbrochener Stromversorgung);
- Steuerung der Elektroschloss-Verriegelung: Möglichkeit zur Erhöhung der Geschwindigkeit in der Nähe des Schlosses, um eine korrekte Verriegelung zu gewährleisten;
- Steuerung der Elektroschloss-Entriegelung: Möglichkeit zur Aktivierung einer Option, die eine korrekte Entriegelung des Elektroschlosses gewährleistet;
- Windschutz.

Die Einstellungen lassen sich per Fernbedienung TEL2 oder DMCS einstellen. Der Antrieb kann somit an verschiedene bereits vorhandene Türen sowie die Eigenschaften der Umgebung (unterschiedlicher Innen- und Außendruck) und der Tür selbst (Gewicht - Reibung) angepasst werden.

Gegenüber den oben aufgeführten Funktionen verfügt Wel E als "vereinfachte" Version nicht über:

Hinderniserkennung mit einstellbarer Schubkraft, Steuerung der Verriegelungsart (es wird nur die normale Verriegelung gesteuert) und der Elektroschloss-Entriegelung. Für leichte bis mittelschwere Türen erweist sich Wel E als einfache und wirtschaftlichere Lösung als die Ausführung Wel S.

Der Wel-Antrieb ist mit dem Endschalter FA ausgestattet, der folgende Funktionen hat:
 WEL S, WEL M, WEL F: Endschalterbetrieb für die Einstellung des Tür-Öffnungswinkels bzw. durch eine Änderung des Anschlusses für die Ausblendung der Sicherheiten im letzten Teil des Öffnungswegs. Die Verwendung des Endschalters FA ist optional; ist der Antrieb mit einem Anschlag ausgestattet und öffnet nicht zu einer Wand hin, ist seine Verwendung obligatorisch. Bei Anwendungen an Türen, die zu einer Wand hin öffnen, ist dagegen die Ausblendung der angebrachten Sensoren möglich, so dass diese die Wand nicht als Hindernis erfassen.

WEL E: Da nicht mit Encoder ausgestattet, wird der Endschalter FA für den Softlauf bei der Öffnung eingesetzt, unabhängig vom Anschlag.

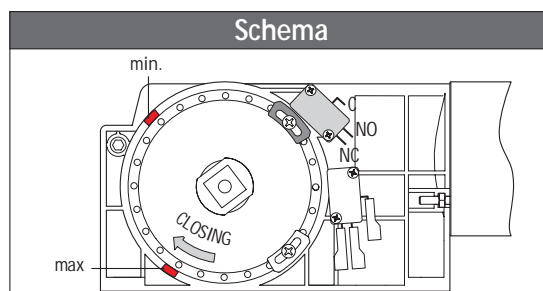

Mechanische Funktionen

- Drei verschiedene Antriebsarme: Hebel-, Gleit- und dreiteiliger Arm (siehe Zubehör). Der Armtyp kann für eine optimale Bewegung in jeder Anwendung am Antrieb gewählt werden;
 - einfache Feder-Einstellung über frontale Regelschraube;
 - Einstellung der Schließgeschwindigkeit auch bei Stromausfall mit Brake-Funktion;
 - Symmetrie des Antriebs für eine einfache Installation;
- Gehäuseverlängerung bis zur gesamten Durchgangsbreite zum Einsetzen von Notakku oder Steckkarten für die Brandschutzfunktion bzw. Steuerung zweier Antriebe (außer Version Wel E).

Sonderfunktionen

- Low Energy;
- Brandschutztür;
- Fluchtweg - Zulassung gemäß Richtlinie DIN 18650.

Ausstattung mit reversierbarem Getriebemotor für die manuelle Betätigung bei fehlender Stromversorgung.

Sonderzubehör

WEL BA: Hebelarm für Türen, die von der Antriebsseite aus gesehen nach außen öffnen.

WEL BS: Gleitarm für Türen, die von der Antriebsseite aus gesehen nach innen öffnen.

WEL BRAS: Dreiteiliger Hebelarm für Türen, die von der Antriebsseite aus gesehen nach innen öffnen.

WEL BSS: Gleitarm mit Panikfunktionen, zum Aufschieben der Tür in die der normalen Öffnung entgegengesetzten Richtung. Die Tür kann im Gefahrfall nur nach außen geöffnet werden.

WEL TP: Seitendeckel, mit Programmschalter. Hinweise - WEL TP kann alternativ zu den Wahlschaltern COM E - H - K verwendet werden.







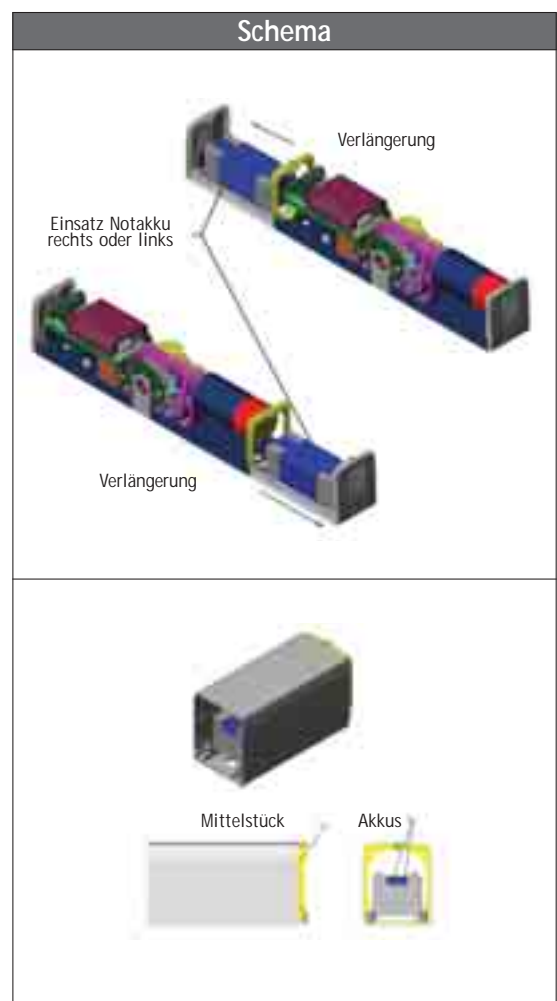
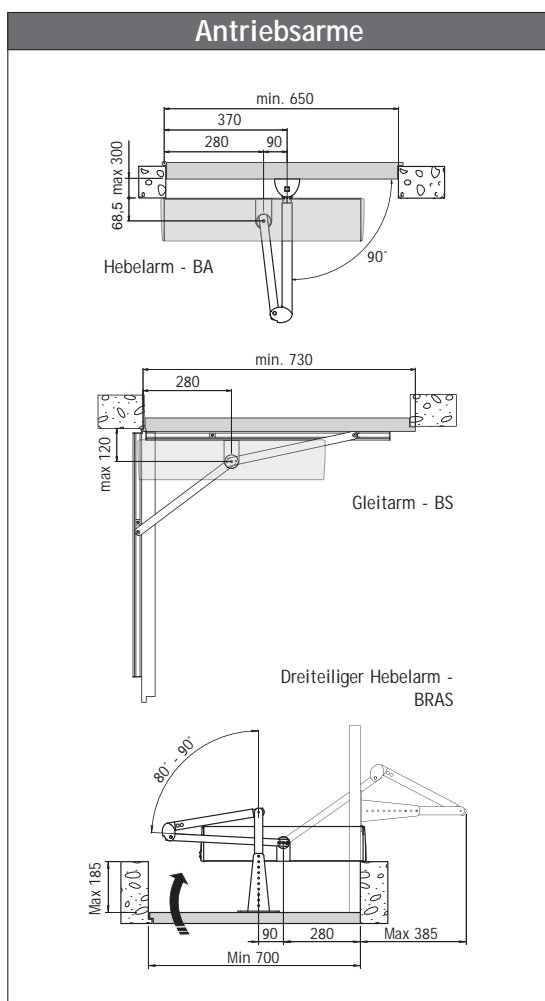



















































WEL TI: Gehäuseverlängerungssatz für eine vollständige Abdeckung der Durchgangsbreite. Das Set besteht aus zwei Teilen, die die beiden Antriebe miteinander verbinden. Nach dem Zuschneiden der Aluminiumprofile auf das gewünschte Maß können die Passstücke an die Antriebe angeschlossen werden.

WEL BAT: Notakku für den Türbetrieb bei fehlender Stromversorgung. Der Akku verfügt über die gleiche Abdeckung wie der Antrieb und kann mit Hilfe des Verlängerungssatzes sowohl auf der Motor- als auch der Steuerungsseite angefügt werden.

KIT WEL D40: Wellenverlängerung H 40 mm für Antriebsarme.



Funktionsdaten von Antrieb und Motorsteuerungen

	Wel E EL12	Wel M 99	Wel S 99 + Brake	Wel F 99 + Brake + Fire	Sprint 165
Motorsteuerung					
Beschreibung	für 1 Motor 24 V=	für 1 Motor 24 V=	für 1 Motor 24 V=	für 1 Motor 24 V=	für 1 Motor 12 V=
Netzanschluss	230 V~ /50-60 Hz	230 V~ /50-60 Hz	230 V~ /50-60 Hz	230 V~ /50-60 Hz	230 V~ /50-60 Hz
Akkusatz (ermöglicht den Betrieb bei Stromausfall)	 (optional)	 (optional)	 (optional)		
Anzahl Motoren	1	1	1	1	1
Versorgungsspannung Motor	24 V= / 6 A	24 V= / 8 A	24 V= / 8 A	24 V= / 8 A	12 V= / 5 A
Versorgungsspannung Zubehör	24 V= / 0,3 A	24 V= / 0,5 A	24 V= / 0,5 A	24 V= / 0,5 A	24 V= / 0,15 A
Elektroschloss	24 V= / 1,2 A	24 V= / 1,2 A	24 V= / 1,2 A	24 V= / 1,2 A	12 V= / 1,2 A
Endschalteranschluss					
Encoder (Kontrolle der Geschwindigkeit und Endlagendämpfung)					
Schubkraftregler	automatisch	elektronisch	elektronisch	elektronisch	automatisch
ODS - Hinderniserkennung (führt bei Erfassung eines Hindernisses zur Unterbrechung oder Reversierung der Bewegung)					
Geschwindigkeitsregler					
Endlagendämpfung (ermöglicht eine sanfte Türschließung)					
Befehl Öffnen					
Drucköffnung - PUSH & GO					
Befehl Schließen					
Taktgesteuerte automatische Schließung					
Sicherheitskreis Stopp					
Sicherheitskreis Reversieren					
Funktion Autotest					

Sprint

Kleine Abmessungen. Große Leistungen.

Ideal für die Anwendung in Wohnungen.

Klein in Größe und Gewicht, ist dieser Antrieb die ideale Lösung für die Anwendung in Wohnungen. Er wird bereits mit eingebauter Sicherheitsbatterie und ON/OFF-Schalter in leicht erreichbarer Position geliefert.

Sorgt für einen bequemen und einfachen Durchgang.

Bei diesem Modell stehen die Funktionen Low Energy und Push and Go zur Verfügung. Die Funktion Low Energy ermöglicht ein Öffnen und Schließen der Tür mit geringer Geschwindigkeit bzw. Energie und macht Sprint so besonders für den Gebrauch in Umgebungen für Gehbehinderte geeignet. Die Funktion Push and Go, ebenfalls serienmäßig, ist dagegen überall dort unerlässlich, wo eine automatische Öffnung mit manuellem Anschub gewünscht wird.

Funktionell, sicher und zuverlässig.

Die serienmäßige Quetschschutzeinrichtung gewährleistet den sicheren Gebrauch, und die Möglichkeit der manuellen Betätigung bei Stromausfällen sorgt für absolute Sicherheit. Dank dieser und weiterer Modelleigenschaften gehört Sprint zu den weltweiten Spitzenreitern unter den Automatikantrieben für Drehtüren und erweist sich als die ideale Lösung für die Anwendung in Wohnanlagen.

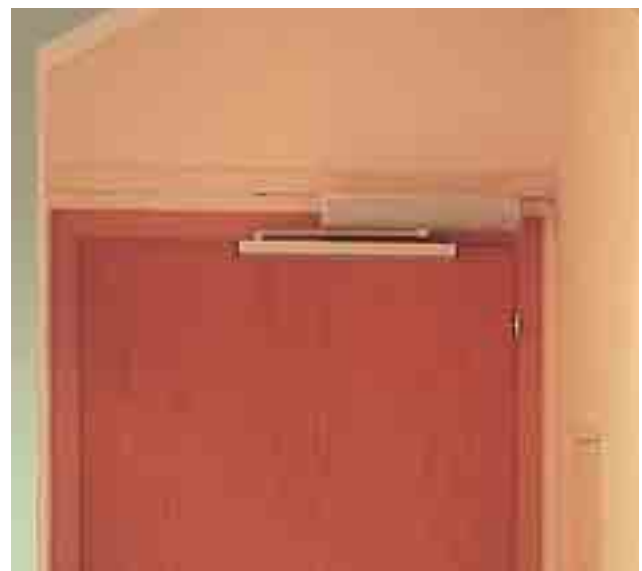

PUSH AND GO

Ein leichter Druck gegen die Tür genügt, und sie öffnet sich automatisch



LOW ENERGY

Öffnet die Tür mit verringerter Leistung und Geschwindigkeit

► Sonderzubehör

SBA: Hebelarm.

SPRINT BRAS: Dreiteiliger Hebelbar für Türen, die von der Antriebsseite aus gesehen nach innen öffnen.

SBS: Gleitarm.

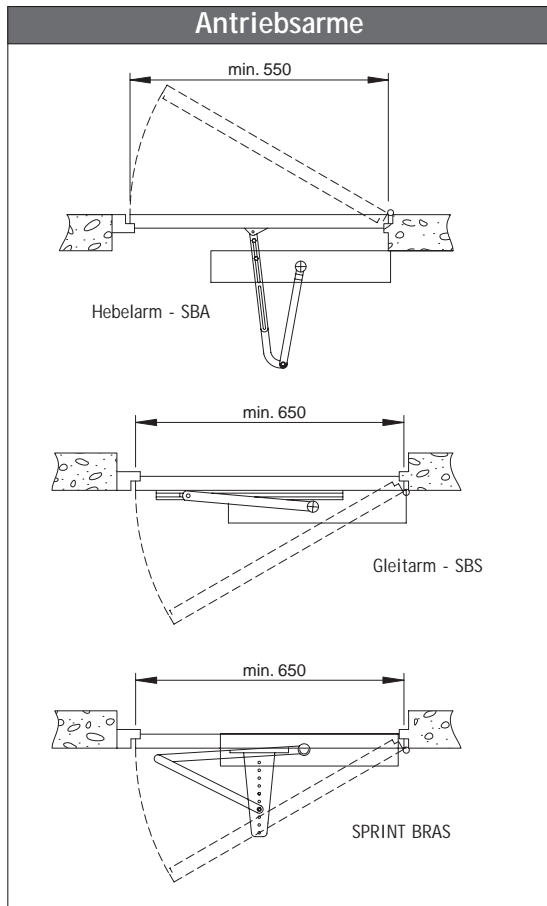

► Zubehör für den Antrieb

Jedes Antriebssystem muss mit perfekt abgestimmten Befehlsgeräten und Sicherheitselementen ergänzt werden, die den Anforderungen der einschlägigen Normen entsprechen.

► Programmschalter mit und ohne Verriegelung

► COM

Diese neuen elektronisch-mechanischen und elektronisch-digitalen Programmschalter dienen der Wahl und Einstellung der gewünschten Betriebsarten einer oder mehrerer automatischer Türen.

Die Vorrichtung lässt sich durch einfaches Austauschen der mitgelieferten Tastatur für die Anwendung in Verbindung mit Schiebe- und Drehtüren anpassen.

Die Erkennung des angeschlossenen Antriebstyps erfolgt automatisch.

► COM E

Neu und elegant

COM E ist der neue elektronisch-digitale Wahlschalter für die Betriebsarten-Einstellung der Motorsteuerung Typ 99 zur Steuerung einer oder mehrerer Wel-Antriebe.

Er besteht aus einer Einheit mit Prozessorsteuerung, frontaler Tastatur und Signal-LED.

COM E eignet sich für die Auf- und Unterputzmontage und wurde in einem Standard für Schalter und Elektro-Steckdosen kompatiblen Format konzipiert.

Anwendungsmöglichkeiten

- COM E kann bis zu 4 Türen in der gleichen Betriebsart einstellen.
- Es können zwei COM E am gleichen Antrieb angeschlossen werden.
- Erhältlich auch in der Version COM EL, einem praktischen und ästhetisch passenden Zubehör für die Schlüsselverriegelung;
- TEL RC ist dagegen das Infrarot-Empfängermodul, das in das Innere des Wahlschalters COM E eingebaut wird und die Parametersteuerung des angeschlossenen Antriebs über die Fernbedienung TEL 2 ermöglicht.



► COM H und COM K

Sie sind die neuen Dreh-Programmschalter zur Betriebsarten-Einstellung an Automatiktüren.

Sie stehen in zwei Varianten - mit Drehknopf (COM H) und Schlüssel (COM K) - zur Verfügung und sind beide mit einer doppelten austauschbaren Tastatur für Schiebe- bzw. Drehtüren ausgestattet.

Der Befehlsgeber ist ein elektromechanischer Drehschalter mit 6 Positionen.

Auch diese Einheiten sind für die Auf- und Unterputzmontage vorgesehen und wurden in einem mit dem Standard für Schalter und Elektro-Steckdosen kompatiblen Format konzipiert.

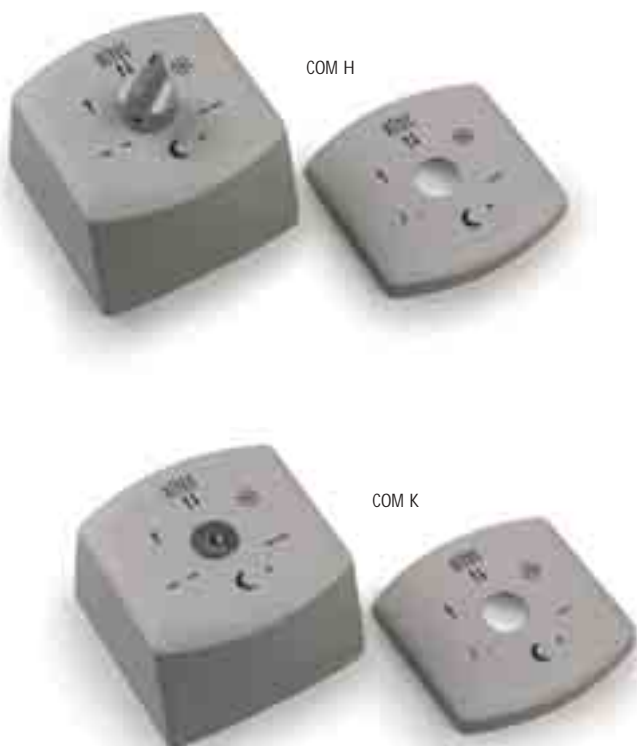

▶ Infrarot-Sicherheitsleisten

Diese Sicherheitseinrichtungen erfassen anwesende bzw. vorbeigehende Personen in einem bestimmten Bereich vor der Tür. Sie ermöglichen die Absicherung der Türöffnung und gewährleisten einen sicheren Durchgang.

▶ Passive Infrarotsensoren

Mit folgenden Eigenschaften (modellabhängig):

- Empfindlichkeitseinstellung;
- Zoom-Einstellung des Erfassungsbereichs.



▶ Radarmelder

Für die Wand- und Deckenmontage geeignet. Genaue Bewegungserfassung. Die Parameter können per Fernbedienung geändert werden.

Modelle mit Richtungserkennung erhältlich.



▶ REM

▶ Aktiv-Infrarotschranken

REM sind die neuen Aktiv-Infrarotsicherheitsleisten zum Schutz und/oder Erfassen von Personen und Gegenständen. Ein oder mehrere von der Leiste ausgesendete Infrarotstrahlen werden von einem Hindernis im Erfassungsbereich zurückgeworfen und lösen den Ausgangskontakt aus. Die Empfindlichkeit ist praktisch unabhängig von der Farbe und Oberflächenstruktur des Gegenstands. Reichweite und Abstrahlwinkel können je nach Installationssituation eingestellt werden.



▶ Sicherheitslichtschranken

Sie bieten eine Kontrolle bei der Erfassung von Personen im Türbereich. Praktisch und fast unsichtbar, können sie in verschiedenen Höhen installiert werden.

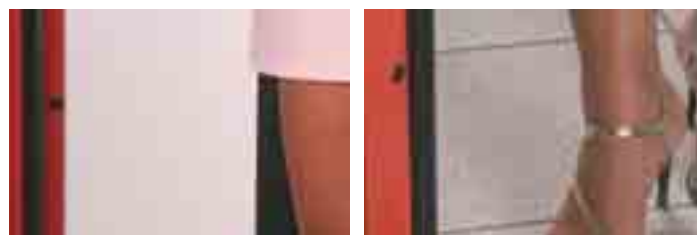

▶ Schlüsselschalter und digitale Code-Tastenschalter

Sie geben den Durchgang nur für befugtes Personal frei und können problemlos in jedem Innen- und Außenbereich installiert werden. Es stehen das Modell mit Schlüssel und mit einbruchssicherem Tastenfeld zur Auswahl.



Magnetkartenleser mit Transponder-Technologie

Erlauben die Türöffnung per codiertem Schlüsselanhänger oder Magnetkarte. Ideal zur Aktivierung der Zugangssysteme von Gewerbebetrieben und Wohnanlagen, die nur einem beschränkten Personenkreis vorbehalten bleiben sollen.



Taster

Ermöglichen die Türöffnung durch leichten Druck oder einfache Berührung mit der Hand.



Kontaktmatten

Sie werden unter dem Bodenbelag installiert und sorgen beim Betreten automatisch für die Türöffnung.



Normen

Verwenden Sie zur Erstellung Ihrer Anlage ausschließlich Zubehörteile und Schutzeinrichtungen von DITEC.

Die Bauart der DITEC-Antriebe entspricht den Sicherheitsanforderungen der Maschinenrichtlinie 98/37/EWG, der Richtlinie für elektromagnetische Verträglichkeit (89/336/EWG) und der Niederspannungsrichtlinie (73/23/EWG).

La DITEC S.p.A. behält sich das Recht vor, Änderungen zur Verbesserung der Produkte anzubringen.

DITEC S.p.A. ist stets um eine Verbesserung der eigenen Produkte bemüht. Aus diesem Grund sind die im vorliegenden Katalog aufgeführten technischen Daten unverbindlich. Weitere Informationen finden Sie in den Betriebsanleitungen und auf unserer Website: www.ditec.it



DITEC S.p.A.

Via Mons. Banfi, 3 - 21042 Caronno Pertusella (VA) - ITALY
Tel. +39 02 963911 - Fax +39 02 9650314
www.ditec.it - ditec@ditecva.com



ISO 9001
Cert. n° 0957

DITEC BELGIUM
DITEC DEUTSCHLAND
DITEC ESPAÑOLA
DITEC FRANCE
DITEC SVIZZERA
DITEC AMERICA
DITEC CHINA

LOKEREN
OBERURSEL
ARENYS DE MAR
PALAISEAU
BALERNA
ORLANDO-FLORIDA-USA
SHANGHAI

Tel. +32 9 3560051 Fax +32 9 3560052
Tel. +49 6171 9141550 Fax +49 6171 9141555
Tel. +34 937958399 Fax +34 937959026
Tel. +33 1 64532860 Fax +33 1 64532861
Tel. +41 91 6463339 Fax +41 91 6466127
Tel. +1 407 8880699 Fax +1 407 8882237
Tel. +86 21 62363861/2 Fax +86 21 62363863

www.ditecbelgium.be
www.ditec-germany.de
www.ditecespanola.com
www.ditecfrance.com
www.ditecswiss.ch
www.ditecamerica.com
www.ditec.cn